

IP CAM

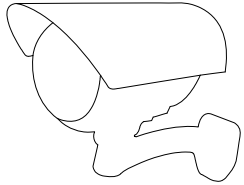

IP CAM

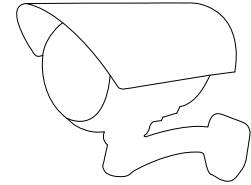

免光纖

用同軸線即可

600米

600米

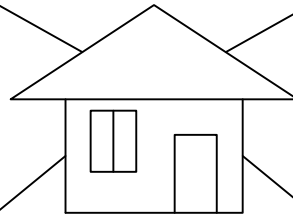

600米

600米

IP CAM

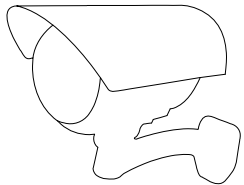

IP CAM

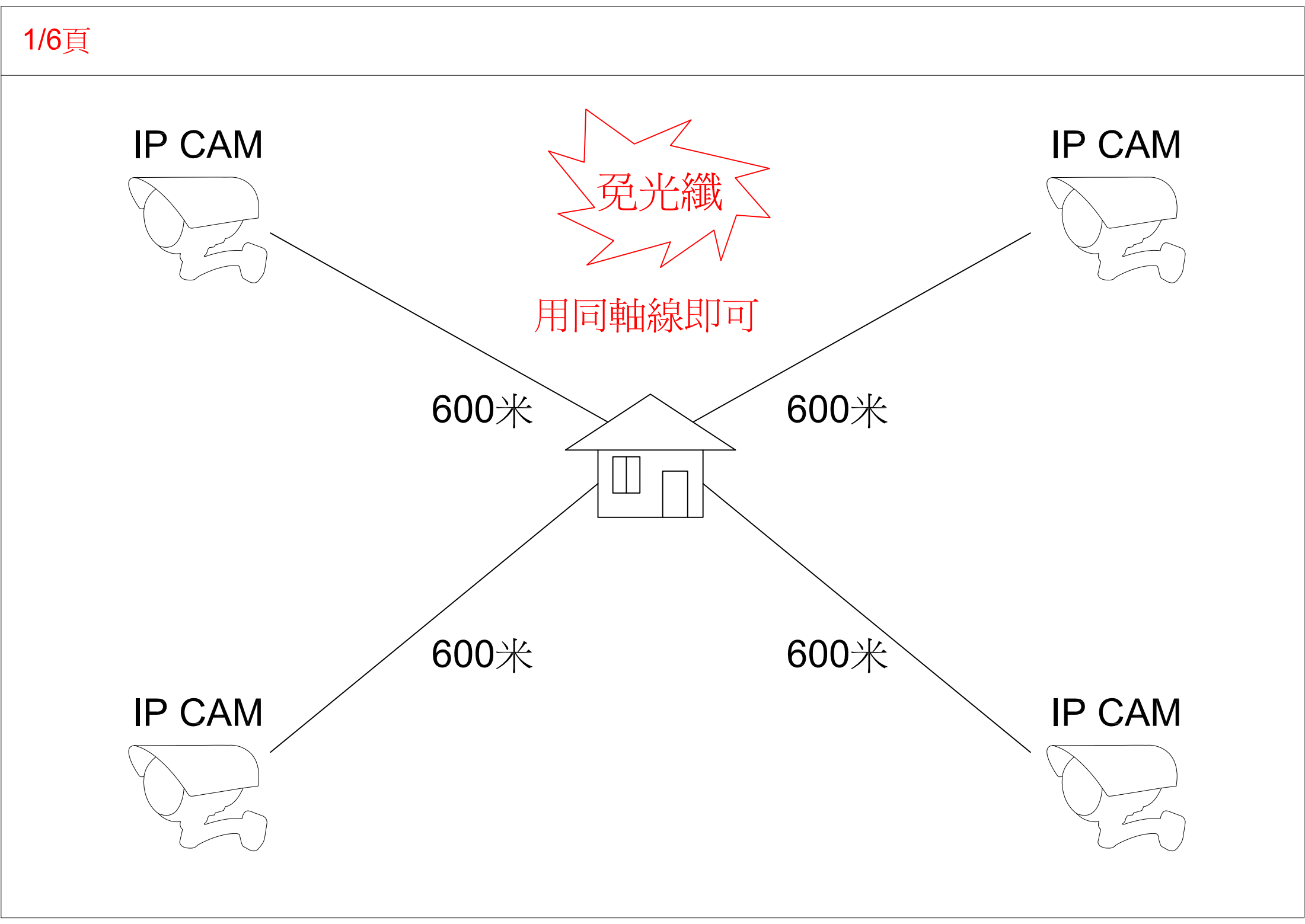
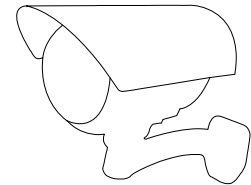

2/6頁 使用範例 (IP CAM 600 米快速延伸方法)

1. 利用現有 CCTV 類比監視器同軸線--->升級為數位 IP CAM (建議距離在 600 米以內)
2. 或是要新裝的 IP CAM 距離 > 100 米的解決方案(建議距離在 600 米以內)-----免拉光纖

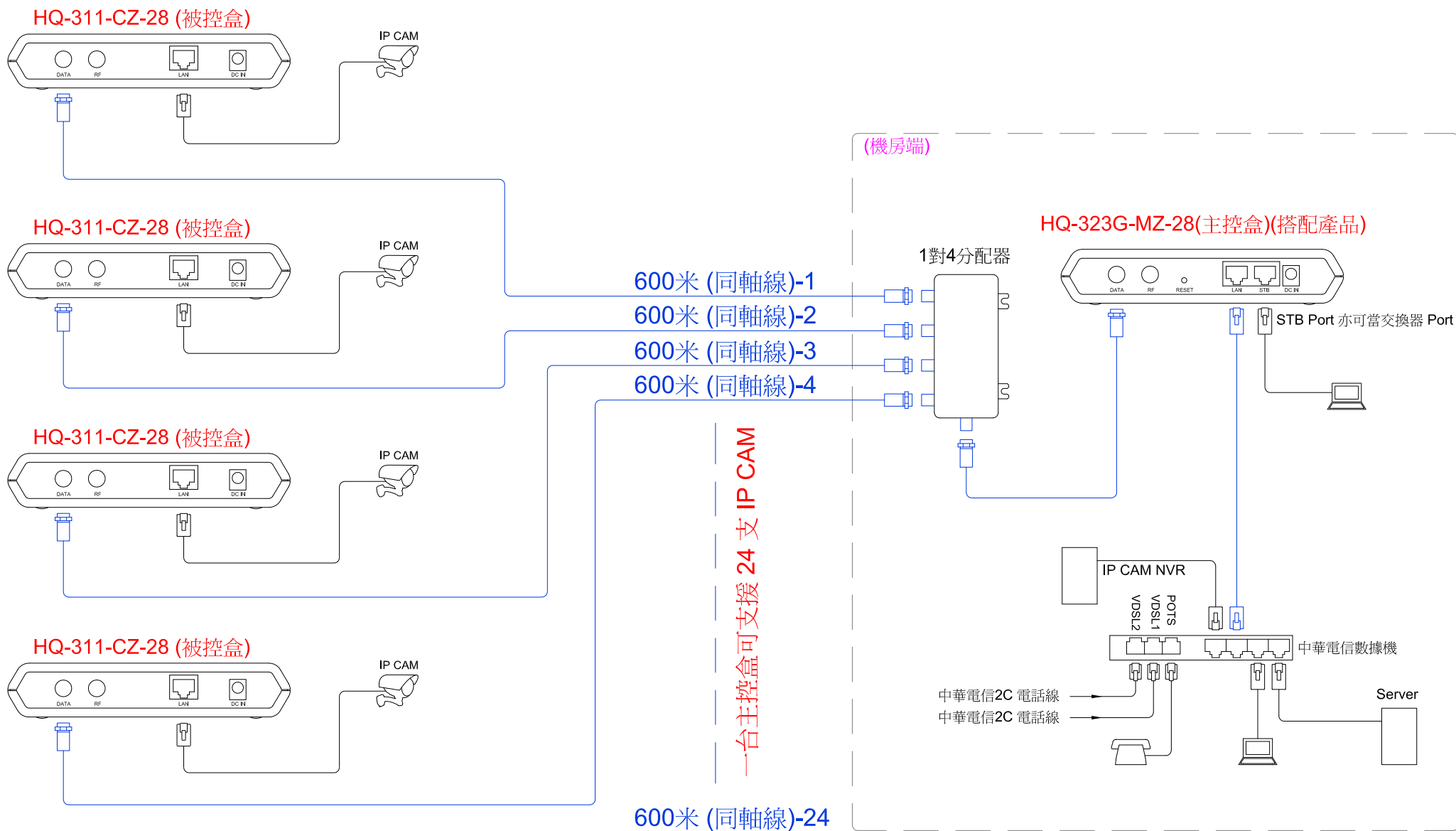

3/6頁 使用範例 (社區 IP CAM 網路佈線)

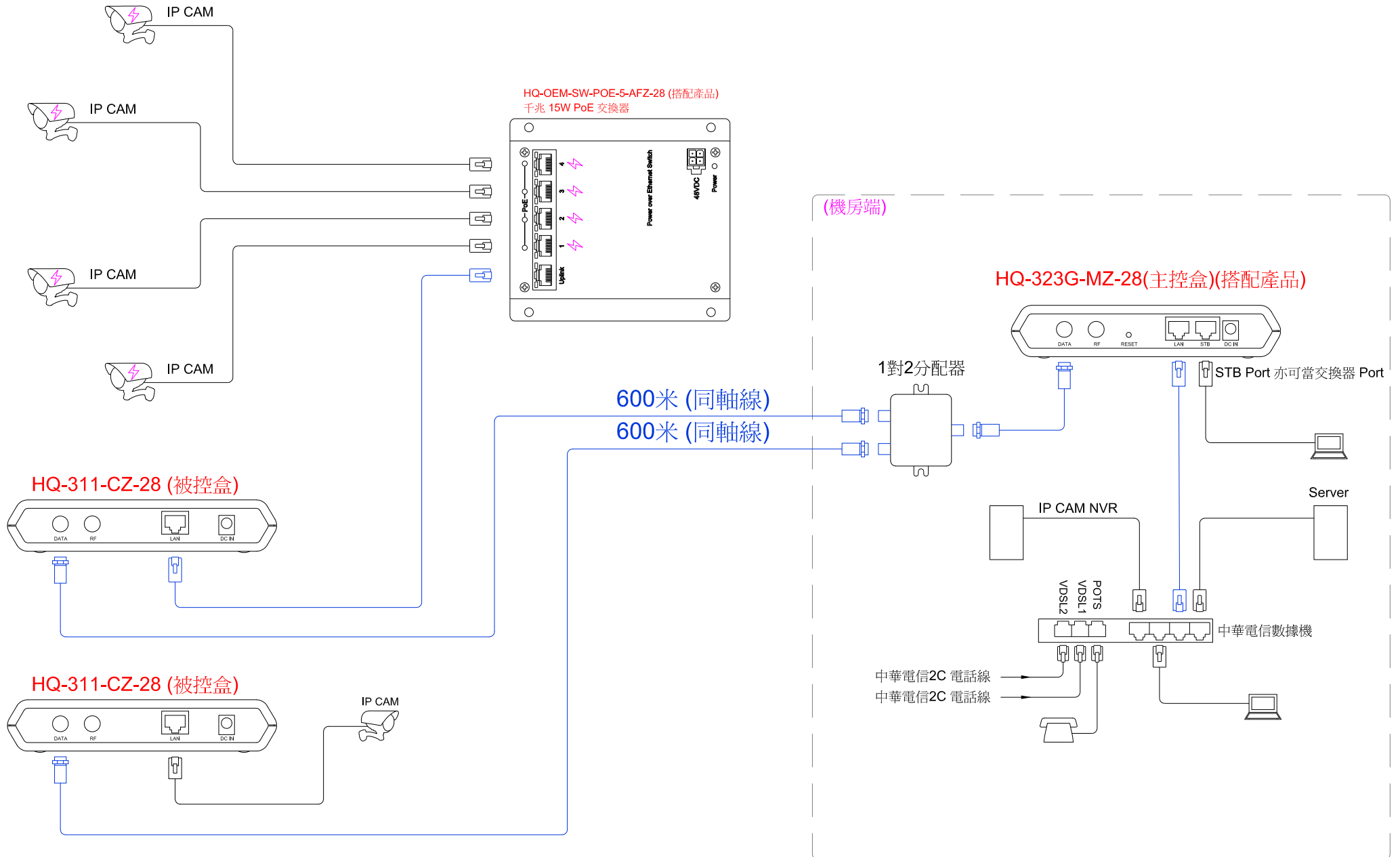

4/6頁 使用範例 (多級分歧器 分配器 串聯 & 分支串聯接法示意圖)

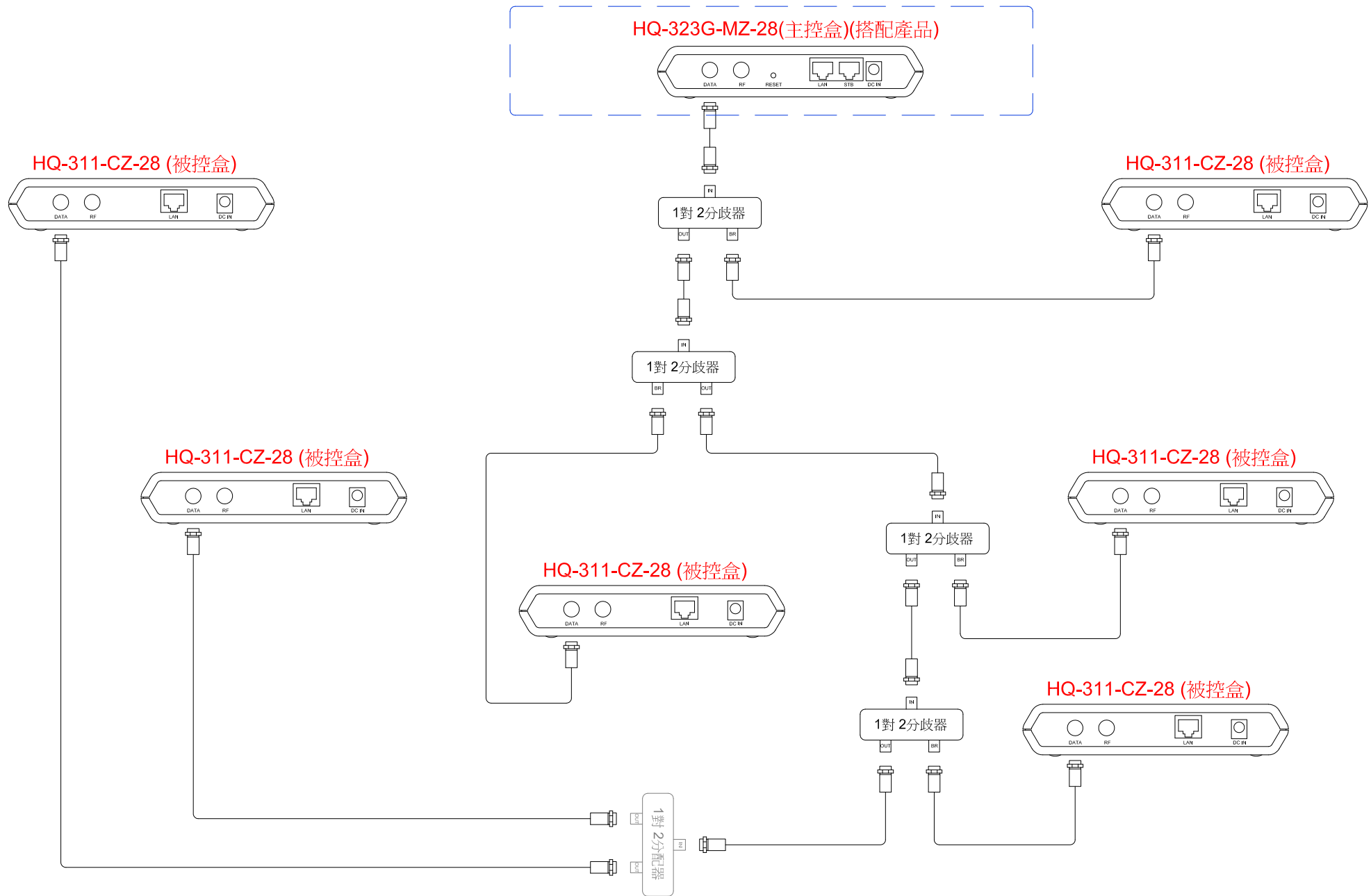

5/6頁 使用範例 (DVB & 中華電信雙訊號源)

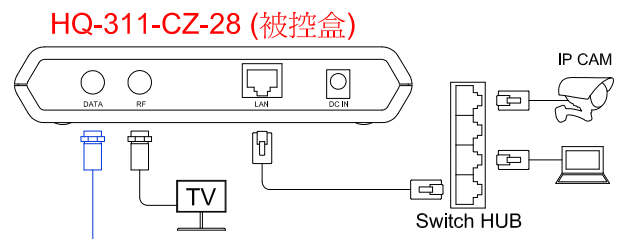
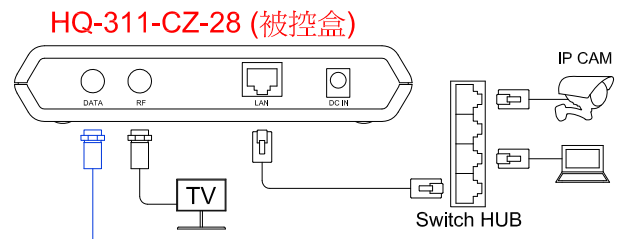
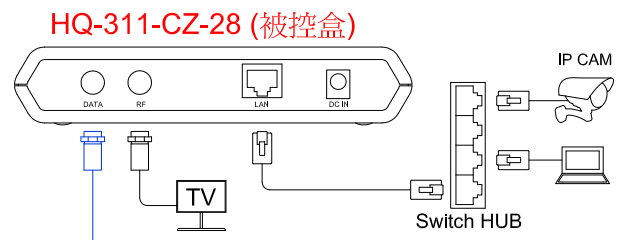
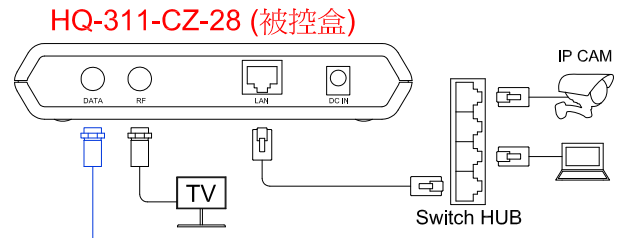

600米 (同軸線)
600米 (同軸線)
600米 (同軸線)
600米 (同軸線)

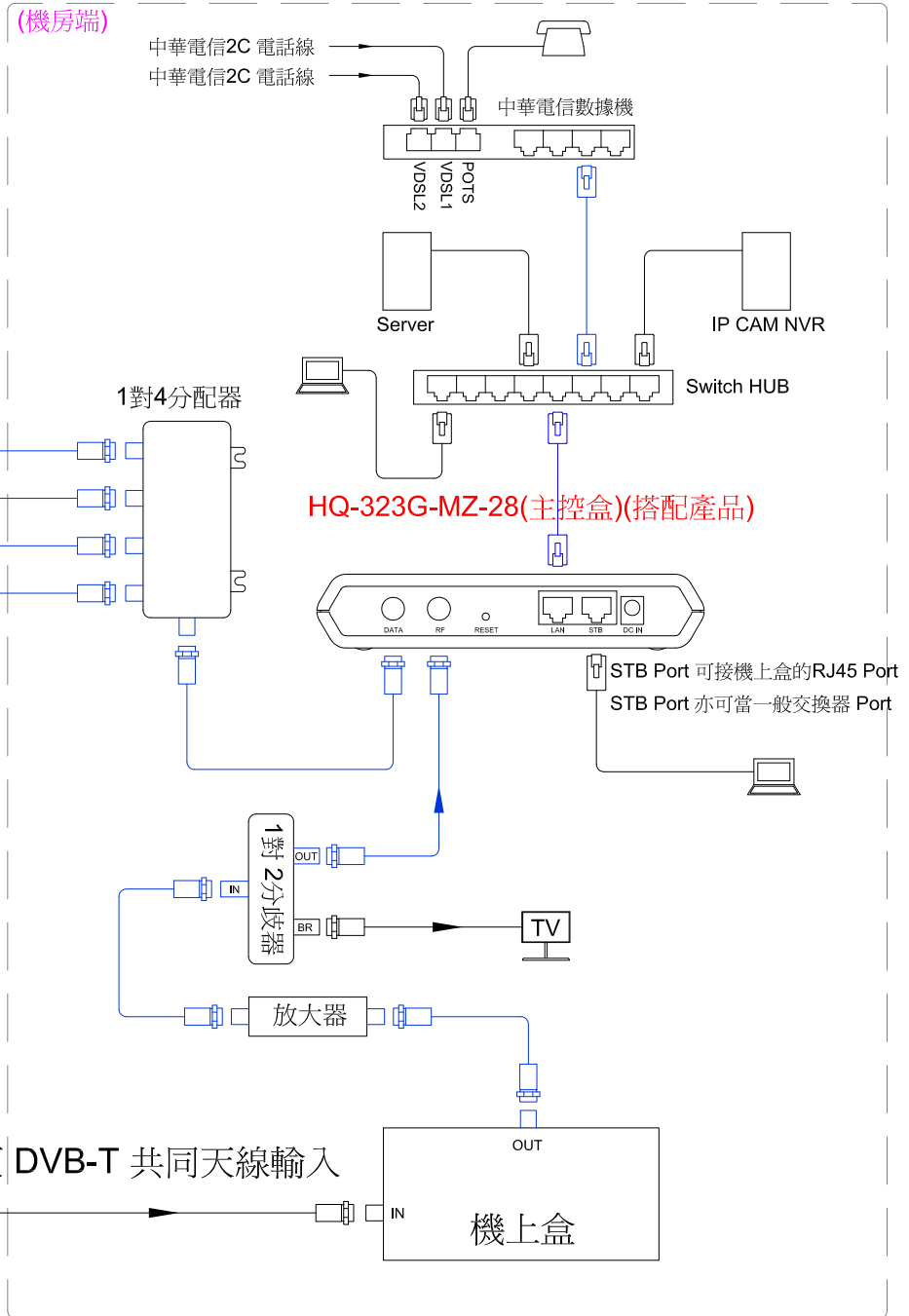

產品編號 : 56130

產品品名 : HQ-311-CZ-28

台製 免光纖 IP CAM 600米佈線-被控器 黑色

變壓器 : AC Input : 100-240 / 1.0A / 50-60 Hz

DC Output : 12V / 1A

頻寬 : 160M bps

本產品為被控端, 需與主控端設備 56120 / HQ-323G-MZ-28 搭配使用

DATA : 為訊號傳輸主幹 Port

RF : 為社區公共天線 DVB-T Port

LAN : 為網路 Port

